



Manual til Elegant DK190



Indhold

Forord	4
Alarms generelle opbygning	5
Placering af alarmer	7
Oversigt over alarmer	8
Forside	8
Bagside	9
Tag alarmer i brug	10
Programering af alarmer	11
Indtastning af egen PIN- kode	11
Indtastning af egen Bruger- kode	11
Indstilling af tid & dato	12
Indtastning af telefonnumre	13
Indstilling af SMS-nummer	14
Optag AlarmBesk.	15
Indstilling af udgangstid og indgangstid	16
Indstil sirene	18
Indstil Tone	19
Indstil RingOpk.	20
Indkod & Slet sensorer	21
Indstille zoner	22
Send Data	24
Ny Bruger-Kode	25
Ny PIN-Kode	25
Nulstil	25

Manual til: Miracas Elegant DK190 GSM Tyverialarm



Auto Til/Fra	26
Temp. Kontrol	27
Hurtig Ring	28
Tilslutte og afbryde alarmerne	29
Tilslut alarmerne via keyboardet	29
Tilslutning/afbrydelse af alarmerne via SMS	30
Tilslutning/afbrydelse ved opringning	31
Tilslutning/afbrydelse med app til smartphone.....	32
Opkaldskæde	33
Backup batteri i alarmerne	33
Brug alarmerne som telefon.....	33
Kendte problemer	34
Bevægelsessensoren er strømbesparende.....	34
Dørmagneterne virker ikke	34
Jeg har sat indgangstid / alarm forsinkelse, men det virker ikke	34
Sensoren lyser hele tiden	35

Forord

Tak fordi du valgte en af Miracas Elegant DK190 alarmer.

En GSM alarm er et højteknologisk produkt. For at du kan anvende og betjene alarmerne bedst muligt bør du læse nærværende vejledning omhyggeligt før du tager alarmerne i brug.

Vi håber du bliver glad for din nye alarm. Skulle du have spørgsmål kan du altid kontakte os på miraca@miraca.dk

Med venlig hilsen

Miraca

Alarmens generelle opbygning

En Elegant DK190 Alarm fra Miraca er grundlæggende bygget op i 29 zoner hver med mulighed for op til 4 sensorer. Derudover er der 4 kabelførte zoner og et relæ der slår til når alarmen går.

En zone er ikke så meget en fysisk placering som en egenskab. – Man stiller altså indgangstid og sensortype for hver zone. – Disse indstillinger vil så gælde for hver af de op til 4 sensorer der måtte være i zonen.

Zone 00 er speciel, da denne benyttes udelukkende til fjernbetjening og tastaturer. Der kan indkodes op til 10 fjernbetjening og/eller tastaturer i zone 00.

De andre zoner er forudindstillet fra leveringen. Indstillingerne er:

Zone 01-10: Altid aktive. Dette benyttes f.eks. til røgalarmer og gasalarmer

Zone 11-20: Del aktive. Sensorer placeret her er aktive ved del-armering OG ved fuld-armering. Dette benyttes oftest til dør og vinduessensorer. Dette er det der også kaldes skaldsikring.

Zone 21-30: Fuld aktive: Sensorer placeret her er kun aktive ved fuld-armering. – Dette benyttes oftest til bevægelsessensorer.

Zone 31-34: Kabelførte zoner.

Man kan indstille alle zonerne fra 01-29 som man vil. Indstillingerne fra fabrikken er alene en standard.

Manual til: Miracas Elegant DK190 GSM Tyverialarm



Det kan være en fordel at bruge så mange zoner som muligt, da man i SMS fra alarmerne alene får zonennummeret på den sensor der er aktiveret, ikke gruppenummeret.

Placering af alarmeren

Det kan være af afgørende betydning hvor du fysisk placere selve alarmpanelet. – Alarmpanelets vigtigste opgave er jo at sende SMS'er hvis alarmeren aktiveres. Det er derfor vigtigt at alarmpanelet ikke er det første tyven får øje på.

Vi anbefaler at alarmpaneler placeres nogenlunde centralt i huset, og at man så bruger sine fjernbetjeninger når inden man går ind i huset.

Oversigt over alarmen

Forside

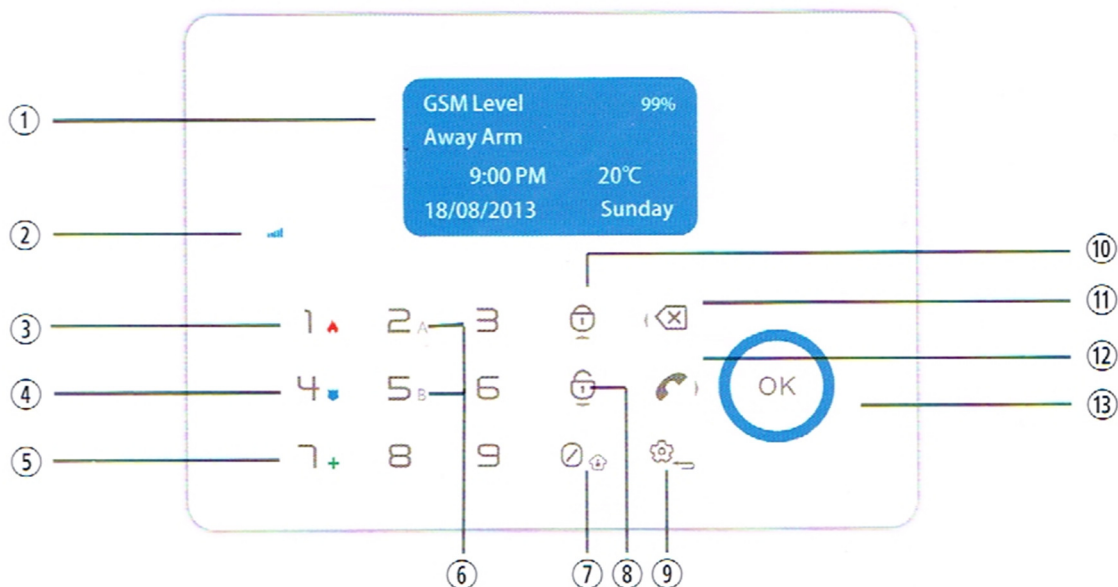

1: Display

2: GSM Signal LED

3: Brand-alarm hurtigkald

4: Politi hurtigkald

5: Panik Hurtigkald

6: Hurtig Kald A

7: Hurtig Kald B

8: Ned / Sikring Fra

9: SET / Exit

10: Op / Sikring Til

11: Venstre / Slet / Log / *

12: Højre / Telefon opringning

13: Godkend / Gem

Bagside

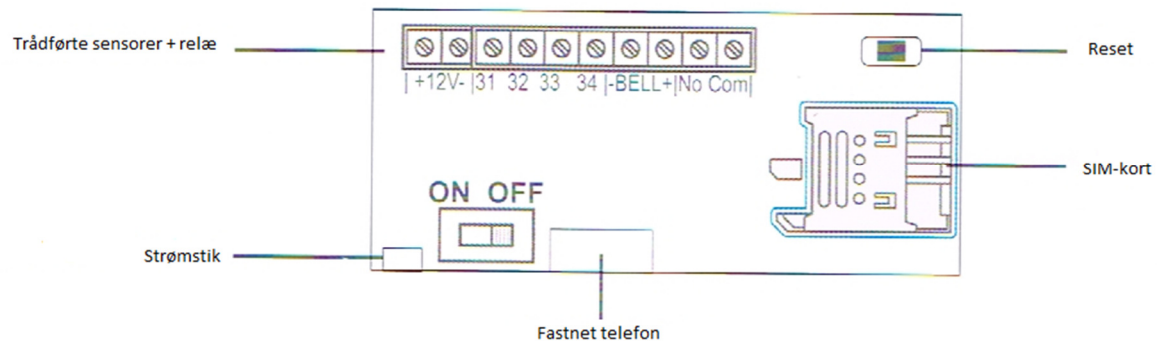



Tag alarmeren i brug

- Alarmeren anbringes på et passende sted.
- Anbring SIM kortet i 'SIM slot', som findes bag på alarmeren.
- Bemærk at PIN koden skal være deaktiveret på kortet. Dette gøres med en mobiltelefon. – Simkort købt hos Miraca her ikke pinkode, og er derfor klar til brug.
- Sæt strømforsyningsstikket i 'DC', som findes bag på alarmeren.
- Derefter tilkobler man det interne batteri. Knappen sættes på 'ON', som også findes bag på alarmeren.
- GSM signalets styrke bør nu fremgå af displayets øverste linje efter ca. 1 minut.
- Dioden for "Power/signal" vil nu begynde at blinke.
- Blinker dioden ikke, så sluk helt for alarmeren og tænd den derefter igen.

Programering af alarmen

Indtastning af egen PIN- kode



PIN-koden er den koder der giver adgang til alarmens indstillinger.

- Tryk '   '. Alarmen viser nu 'Tast PIN-kode'.
- Indtast koden '1234', og tryk derefter på ' OK'-tasten.
- Tryk ▼ gentagende gange, til du finder 'Ny PIN-kode'.
- Indtast de 4 tal, som skal bruges i den nye kode og tryk på ' OK'-tasten.
- Du kommer nu tilbage til menuen, og koden er skiftet.

NB: Alarmen er leveret med en standard kode '1234'.

Indtastning af egen Bruger- kode

Bruger-koden er den koder der skal bruges for at deaktivere alarmen, eller bruges i APP'en.

- Tryk '   '. Alarmen viser nu 'Tast PIN-kode'.
- Indtast koden '1234', og tryk derefter på ' OK'-tasten.
- Tryk ▼ gentagende gange, til du finder 'Ny Bruger-kode'.
- Indtast de 4 tal, som skal bruges i den nye kode og tryk på ' OK'-tasten.
- Du kommer nu tilbage til menuen, og koden er skiftet.

NB: Alarmen er leveret med en standard kode '1111'.

Indstilling af tid & dato

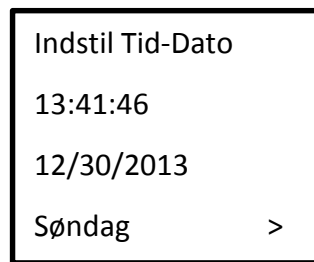

- Tryk '⚙️'. Alarmen viser nu 'Tast PIN-kode'.
- Indtast koden '1234', og tryk derefter på 'OK'-tasten.
- Tryk '▲' '▼' for at vælge 'Indstil Tid-Dato'. Tryk 'OK'.
Displayet viser nu 3 linjer. En med tiden en med datoen og en med ugedagen.
- Når man står på en linje slettes linjens indhold med '⊗'. Herefter udfyldes linjen som følger:
 - Tid angives med 2 cifre for timer, 2 cifre for minutter og 2 cifre for sekunder
 - Dato angives med 2 cifre for måned, 2 cifre for dato og 2 cifre for år.
 - Brug pilene til højre og venstre for at vælge ugedag.
- Når alle tre linjer er udfyldt. Tryk 'OK'.

Indtastning af telefonnumre

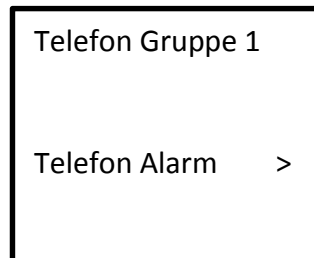

- Tryk '⚙️'. Alarmen viser nu 'Tast PIN-kode'.
- Indtast koden '1234', og tryk derefter på 'OK'-tasten.
- Tryk '▲' '▼' for at vælge 'Indstil Tlf. Nr.'
- Tryk på 'OK'-tasten.

Nu får du mulighed for at vælge, om det første nummer skal være et der ringes til, eller et der sendes SMS til. Brug pilen til højre for at vælge.

- Tryk derefter pil ned.
- Tryk '⊗' gentagende gange for at slette det nummer der står i displayet, hvis der står et.
- Tast nu det første telefonnummer.
- Tryk på 'OK'-tasten.

Gentag nu processen for 2., 3., 4. og 5. alarm telefonnummer.

NB: Hvis du indtaster et nummer der skal have SMS, skal du taste 45 foran nummeret. Dette må du ikke hvis du indtaster et nummer der skal ringes til.

Hvis det drejer sig om nummeret 1234 5678 skal du altså taste 4512345678 hvis du vil sende en SMS til nummeret, og 12345678 hvis alarmen skal ringe til nummeret.

Indstilling af SMS-nummer

SMS Tlf. Nr.

SMS-nummer er et specielt telefonnummer der kan indtastes, og sættes op til at få en SMS i specielle situationer.

- Hvis strømmen går / kommer igen
- Hvis alarmer armeres / disarmeres
- Hvis alarmens backupbatteri er ved at løbe tør for strøm.
- Hvis temperaturen kommer uden for det fastsatte område.

Gør følgende for at sætte det op:

- Tryk '  '. Alarmer viser nu 'Tast PIN-kode'.
- Indtast koden '1234', og tryk derefter på 'OK'-tasten.
- Tryk '▲' '▼' for at vælge 'Indstil SMS'
- Tryk på 'OK'-tasten.
- Tryk '⊗' gentagende gange for at slette det nummer der står i displayet, hvis der står et.
- Tast nu telefonnummeret.
- Tryk på 'OK'-tasten.
- Brug pilen til højre for at slå de forskellige informationer fra eller til.
- Tryk på 'OK'-tasten. Når du har sat en information fra eller til.
- Gentag for alle informationstyperne.

NB: Der skal landekode foran nummeret. I Danmark er det 45.

Optag AlarmBesk.

Optag Besked	
Fra	>

Her kan du optage den besked, alarmerne skal afspille hvis den sættes til at ringe til dig.

Indstilling af udgangstid og indgangstid

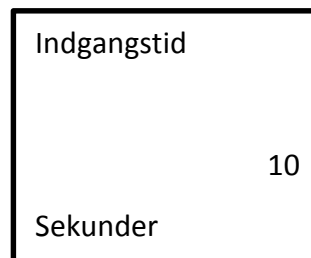
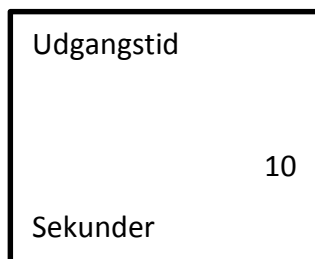

Udgangstid er den tid der går, fra du trykker på knappen på fjernbetjeningen, og til alarmerne faktisk aktiveres.

Indgangstid er den tid der går, fra en sensor aktiveres og til alarmerne faktisk går i gang. – Bemærk at denne tid kun gælder de zoner der faktisk er sat op til at alarmforsinkelse.

Begge tider skal være mellem 0 og 59 sekunder.

- Tryk '🔧'. Alarmerne viser nu 'Tast PIN-kode'.
- Indtast koden '1234', og tryk derefter på 'OK'-tasten.
- Tryk '▲' '▼' for at vælge 'Udgangstid'
- Tryk '⊗' gentagende gange for at slette hvad der står.
- Skriv hvor mange sekunder du vil have forsinkelsen til at være.
- Tryk på 'OK'-tasten.

- Tryk '🔧'. Alarmerne viser nu 'Tast PIN-kode'.
- Indtast koden '1234', og tryk derefter på 'OK'-tasten.
- Tryk '▲' '▼' for at vælge 'Indgangstid'
- Tryk '⊗' gentagende gange for at slette hvad der står.
- Skriv hvor mange sekunder du vil have forsinkelsen til at være.
- Tryk på 'OK'-tasten.

NB: Alarmforsinkelse er den tid, der går fra en sensor bliver påvirket, til alarmerne går i gang.

Manual til: Miracas Elegant DK190 GSM Tyverialarm



For at dette virker, skal Zonen sættes til at bruge alarm forsinkelsen. Dette gøres under 'Indstil ZoneType'.

Vi anbefaler at brugen af alarm forsinkelse benyttes så lidt som absolut muligt. – Du giver jo ikke kun dig selv tid, også en eventuel tyv får ekstra tid!





NB: Sikrings forsinkelse er den tid, der går fra alarmeren tilkobles, til den er aktiv.

Indstil sirene

Zone Nummer
01

Sirene Varighed
01
Minutter

Miracas Elegant DK190 alarm tillader individuel indstilling af sirenevarighed for hver enkelt zone.

- Tryk '  ' . Alarmen viser nu 'Tast PIN-kode'.
- Indtast koden '1234', og tryk derefter på 'OK'-tasten.
- Tryk '  ' '  ' for at vælge 'Indstil Sirene'
- Tryk '  ' gentagende gange for at slette hvad der står.
- Tast nu zone-nummeret du vil indstille
- Tryk på 'OK'-tasten.
- Tryk '  ' gentagende gange for at slette hvad der står.
- Skriv nu det antal minutter du vil have sirenen til at hyle.
- Tryk på 'OK'-tasten.
- Vælg nu om den interne sirene skal hyle eller ej. – Brug pilen til højre for at vælge om den skal være slået til eller fra.
- Tryk på 'OK'-tasten.

Alarmen skifter nu selv til næste zone, og du kan indstille denne eller trykke '  ' for at gå tilbage til menuen.

NB: Tastes der 1, lyder sirenen 1 minut. Tastes der 5, lyder sirenen i 5 min.
Vær opmærksom på at i følge Dansk lovgivning er max. 3 min.

Indstil Tone

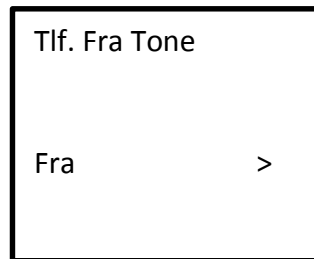

I denne menu styres det, hvornår alarmeren skal give en informativ lyd fra sig.

- Tryk '⚙️'. Alarmeren viser nu 'Tast PIN-kode'.
- Indtast koden '1234', og tryk derefter på 'OK'-tasten.
- Tryk '▲' '▼' for at vælge 'Indstil Tone'
- Tryk på 'OK'-tasten.
- Vælg Til eller Fra på de forskellige muligheder, og afslut hvert valg med tryk på 'OK'-tasten.

Der er følgende valg i denne menu:

- Tlf. Fra Tone
- Sikr. Til/Fra Tone
- Sikr. Til/Fra Bip
- Temperatur Alarm

Tlf. Fra Tone: Bestemmer om alarmeren skal fortælle i displayet om fastnet-telefonen er taget fra.

Sikr.Til/Fra Tone: Sættes denne til 'Til' bevirker det, at alarmeren vil bippe når den kobles til og fra.

Sikr.Til/Fra: Dette virker alene på de udendørs sirener, og vil bevirke at sirenen blinker 2 gange, når alarmeren kobles fra.

Temperatur alarm: Bevirker at alarmeren vil bippe uden for temperatur-intervallet.

Indstil RingOpk.

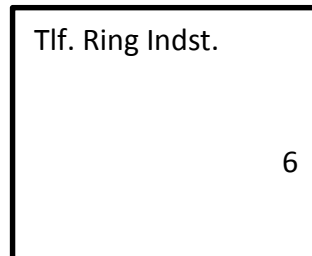

Dette er den tid der går, før alarmen reagere hvis du ringer til den.

- Tryk '⚙️'. Alarmen viser nu 'Tast PIN-kode'.
- Indtast koden '1234', og tryk derefter på 'OK'-tasten.
- Tryk '▲' '▼' for at vælge 'Indstil RingOpk.'
- Tryk på 'OK'-tasten.
- Tryk '⊗' for at slette det antal ring der står.
- Skriv et nyt til, for det antal ring der skal gå inden alarmen tager telefonen.
- Tryk på 'OK'-tasten.
- Gør nu det samme, denne gang for antal ring, inden alarmen tager telefonen, hvis opkaldet kommer via GSM-nettet. (Sim-kortet).

NB: Du kan læse andet steds i manualen, hvordan man kontrollere alarmen, både via App, SMS, opringning og fjernbetjening.

Indkod & Slet sensorer

Zone Nummer	
	00
Indkod	
Slet	

Alle sensorer der skal benyttes sammen med alarmerne skal indkodes i en zone. – Zone 00 er speciel, da den alene benyttes til fjernbetjening.

Zonerne 31-38 er ligeledes specielle, da de benyttes til trådede sensorer.

Der kan indkodes 4 sensorer i hver zone (10 i zone 00). – Hvis man skal slette en sensor vil alle i zonen blive slettet.

- Tryk '⚙️'. Alarmerne viser nu 'Tast PIN-kode'.
- Indtast koden '1234', og tryk derefter på 'OK'-tasten.
- Tryk '▲' '▼' for at vælge 'Indkod & Slet'
- Tryk på 'OK'-tasten.
- Tryk '⊗' gentagende gange, for at slette det zonenummer der står i displayet, og skriv det zonenummer du vil indkode en sensor i. Se længere nede.
- Tryk '▼' og vælg enten 'Indkod' eller 'Slet'
- Tryk på 'OK'-tasten.
- Hvis du vælger at indkode skal du nu aktivere sensoren 2 gange.
F.eks. ved at fjerne magneten fra en magnetsensor 2 gange efter hinanden.
- Displayet viser nu 'Vellykket'
- Tryk på 'OK'-tasten.
- Indkod evt. flere sensorer.

NB: Når alarmer er i standby stilling (ikke del- eller fuldalarm), kan sensorerne testes ved at påvirke dem. Så vil zone nr. + tekst stå på LCD displayet i 5 sek.

Indstille zoner

Zone Nummer	
	01

Tilkoble	>
Konstantsikring	>
00Hjælp	>
Indgangstid	Fra >

I menupunktet 'Indstil ZoneType' vælger man de karakteristika der skal gælde for en given zone.

Der kan vælges:

- Tilkoble / Frakoble
- Del-/ Fuld- eller Konstant-sikring
- Beskedtype
- Indgangstid Fra / Til
- Zone Tone Fra / Til
- SmartSensor Fra / Til

De sidste to er først tilgængelige når der er trykket på 'OK' (☺)-tasten.

Indstillingerne har følgende betydning:

Tilkobl / Frakobl: En zone der er frakoblet er ikke aktiv. Ingen sensorer i zonen vil have nogen indflydelse på alarmen.

ZoneText: Denne tekst vises i display, log og SMS.

Indgangstid Fra / Til: Fortæller om denne zone skal bruge alarm forsinkelse. Se tidligere i denne manual.

Zone Tone Fra / Til: Fortæller om denne zone skal få alarmen til at give en lyd hvis den aktiveres uden alarmen er armeret. – På denne måde kan man høre, om f.eks. en dør bliver åbnet.

SmartSensor Fra / Til: Dette fortæller om det er smart-sensorer der er indkodet i denne zone.

- Tryk '  ' . Alarmen viser nu 'Tast PIN-kode'.
- Indtast koden '1234', og tryk derefter på ' OK'-tasten.
- Tryk ' ▲ ' ' ▼ ' for at vælge 'Indstil ZoneType'
- Tryk på ' OK'-tasten.
- Tryk ' ⊗ ' gentagende gange, for at slette det zonennummer der står i displayet, og skriv det zonennummer du vil indstille.
- Brug nu ' ▲ ' ' ▼ ' for at vælge indstilling, og pil til højre for at skifte en indstilling. Når alle fire indstillinger er som du vil have dem.
- Tryk på ' OK'-tasten.
- Indstil nu de sidste to parametre.
- Tryk på ' OK'-tasten.



Send Data

Dette bruges alene hvis alarmen skal kobles til en alarmcentral.

Ny Bruger-Kode

Brugerkoden er den kode man bruger til at slå alarmen fra via tastaturet standarden er 1111.

- Tryk '  ' . Alarmen viser nu 'Tast PIN-kode' .
- Indtast koden '1234', og tryk derefter på ' OK'-tasten.
- Tryk ' ▲ ' ' ▼ ' for at vælge 'Ny Bruger-Kode'
- Tryk på ' OK'-tasten.
- Tast koden (4 cifre).
- Tryk på ' OK'-tasten.

Ny PIN-Kode

PIN-koden er den kode man bruger til at få adgang til alarmens indstillinger standarden er 1234.

- Tryk '  ' . Alarmen viser nu 'Tast PIN-kode' .
- Indtast koden '1234', og tryk derefter på ' OK'-tasten.
- Tryk ' ▲ ' ' ▼ ' for at vælge 'Ny PIN-Kode'
- Tryk på ' OK'-tasten.
- Tast koden (4 cifre).
- Tryk på ' OK'-tasten.

Nulstil

Vælger man Til herinde nulstilles alle koder, sensorer, telefonnumre. Med andre ord ALT.

Auto Til/Fra

Søndag
--:-- Fuldsikring
23:00 Delsikring
--:-- Sikring fra

Auto til/fra bruges til at få alarmen til automatisk at slå til og/eller fra på bestemte tidspunkter på bestemte dage.

- Tryk '  '. Alarmen viser nu 'Tast PIN-kode'.
- Indtast koden '1234', og tryk derefter på 'OK'-tasten.
- Tryk '▲' '▼' for at vælge 'Auto Til/Fra'
- Skriv et tidspunkt ud for den ønskede funktion på ønskede dag.
- Tryk 'OK'

Temp. Kontrol

Temp. Høj Grader	
	32
Relæ til	>

Miracas Elegant DK190 alarm kan lave forskellige ting ved udsving i temperaturen.

Hvis du under SMS-indstillinger har sat til, at du vil have en SMS hvis temperaturen svinger, kan du her sætte hviske min. Og max. Grænser du vil have. – Ligeledes kan du indstille, at alarmens indbyggede relæ skal slå til eller fra når en given temperatur nås.

- Tryk '⚙️'. Alarmen viser nu 'Tast PIN-kode'.
- Indtast koden '1234', og tryk derefter på 'OK'-tasten.
- Tryk '▲' '▼' for at vælge 'Temp. Kontrol'
- Tryk '⊗' gentagende gange, for at slette det antal grader der står.
- Skriv det ønskede antal grader
- Tryk '▼' – Vælg om relæet skal slå til eller fra.
- Tryk derefter på 'OK'-tasten.

OBS: Tænk over om du vil aktivere temperaturkontrollen i SMS-indstillinger.

Alarmen vil kontinuerligt sende SMS'er, hvis temperaturen bliver for høj eller for lav, indtil der gøres noget ved dette. – Det kan blive mange SMS'er, hvis ikke du eller en anden er i nærheden til at gøre noget ved problemet!

Hurtig Ring

Her kan du indstille 5 telefonnumre alarmerne kan ringe til. Der er markeret som Brand, Politi, Panik, Hurtig Opkald A og Hurtig Opkald B

Numrene ringes hvis man holder hhv. 1,4,7,2 eller 5 tasten nede i 2 sekunder.

Opkaldet afsluttes med tryk på 'OK' tasten.

Tilslutte og afbryde alarmer

Der findes to tilstande alarmer kan kobles til i. Den ene er 'Fuld alarm' og den anden er 'Del alarm'.

- **Fuld alarm:** Så er alarmer aktiveret, og alle sensorer kan nu sætte gang i alarmer.
- **Del alarm:** Så er alarmer aktiveret, men det er kun de sensorer der er lagt ind under del-alarm, som kan sætte gang i alarmer.

Hvis alarmer skal tilsluttes eller afbrydes er der 5 muligheder:

- Tilslut eller afbryd alarmer med keyboardet, med den selvvalgte kode..
- Tilslut eller afbryd med fjernbetjening.
- Alarmer kan til/fra kobles med SMS besked
- Alarmer kan til/fra kobles via app.
- Alarmer kan til/fra kobles ved at man ringer til den.

Tilslut alarmer via keyboardet

- Tryk på '▲' eller '▼' (Hængelåsen eller det lille hus)
- Displayet viser nu 'Fuld Sikring' eller 'Del Sikring' alt efter hvad du valgte.

Tilslutning/afbrydelse af alarmen via SMS

- Send en SMS med teksten ('kode' 1) for at aktivere alarmen.
- Send en SMS med teksten ('kode' 0) for at deaktivere alarmen.
- Alarmen vil sende en statusmelding tilbage til dig.

NB: 'kode' i SMS'en er din personlige 4 cifrede kode til alarmen, Bruger-koden. Hvis din kode er 8888 skal du altså sende en SMS til alarmen der indeholder '88881' for at aktivere alarmen.

NB: Når du benytter SMS til at tilslutte alarmen deaktiverer du samtidig indgangstider. – Det anbefales derfor, at man normalt benytter fjernbetjening til at aktivere alarmen.

Tilslutning/afbrydelse ved opringning

- Ring til alarmens telefonnummer
- Du vil høre en tone. Indtast nu brugerkoden (Standard 1111) + #

Du kan nu følgende:

- Tryk 1 for at armere alarmen (Fuld sikring)
- Tryk 2 for at armere alarmen (Del sikring)
- Tryk 3 for at disarmere alarmen
- Tryk 4 for at lytte til hvad der foregår i rummet. (15 sekunder)
- Tryk * for at afslutte opkaldet.

Opkaldet afsluttes automatisk efter 20 sekunder uden aktivitet.

NB: Når du benytter opringning til at tilslutte alarmen deaktiverer du samtidig indgangstider. – Det anbefales derfor, at man normalt benytter fjernbetjening til at aktivere alarmen.

Tilslutning/afbrydelse med app til smartphone

NB: Appen til denne alarm er ved at blive lavet. – Forventes klar januar 2014.

Du kan finde Miracas App til Android i Google Play og til iPhone i AppStore. – Søg efter Miraca.

I appens indstillinger er der tre felter.

Det første skal 'hakkes'-af, hvis du har en pro alarm, hvilket du nok har hvis du læser denne manual.

Det andet felt skal udfyldes med alarmens mobil-telefonnummer.

Det sidste felt skal udfyldes med brugerkoden (standard: 1111)

Når du har gemt indstillingerne kommer du til appens forside, hvor du kan låse alarmerne og låse dem op.

Appen gemmer informationerne til næste gang.

NB: Når du benytter App til at tilslutte alarmerne deaktiverer du samtidig indgangstider. – Det anbefales derfor, at man normalt benytter fjernbetjening til at aktivere alarmerne.

Opkaldskæde

Når alarmer lyder vil alarmcentralen automatisk ringe til alle indkodede numre i rækkefølge. Hvis den første telefon er optaget, ringes der videre til det næste nummer osv. Listen ringes igennem 3 gange. Ved en besvarelse af telefonopkaldet, skal der bekræftes modtagelse af opkaldet. Det gør man ved at trykke '*', hvorved opkaldet vil afsluttes og centralen ringer ikke videre til det næste nummer.

Backup batteri i alarmer

- Funktionen sikrer, at alarm fungerer normalt, hvis strømsvigt skulle opstå.
- Flyt knappen, som er bag på alarmer, til 'ON'. Backup batteriet er nu tilsluttet.

Brug alarmer som telefon

Hvis du trykker på telefonrøret på alarmer. Indtaster et telefonnummer og trykker på OK, vil alarmer fungere som en mobiltelefon. – opkaldet afbrydes igen med endnu et tryk på OK.

Der kan også ringes til alarmer. Så tages telefonen med tryk på 'OK', og på samme måde lægges der på.

Kendte problemer

Bevægelsessensoren er strømbesparende

Bevægelsessensorerne er bygget sådan, at de sparer på batteriets strøm. Derfor er der forsinkelse på, hvor ofte en bevægelsessensor sender sit signal til alarmerne.

Inde i sensorerne er det muligt at sætte dem til test-mode. Dette gør at de sender deres signal til alarmerne hver gang de 'ser' bevægelse. – Når man har sensorerne hængende hvor man gerne vil have dem, bør de sættes i use-mode. Her sender sensoren kun igen sit signal 4-8 minutter efter den sidst sendte. – Dette sparer MEGGET på strømmen på batterierne, og burde være tilstrækkeligt i forhold til eventuelt indbrud, hvor det vigtigste er at alarmerne går i gang første gang er registreres bevægelse. Bemærk at sensoren også er i funktion når alarmerne ikke er aktiveret. Der vil derfor være et unødigt stort strømforbrug mens du selv bevæger dig rundt i dit hjem hvis sensoren skulle sende besked til alarmerne konstant.

Dørmagneterne virker ikke

Magneten skal være i den modsatte side af batteriet på dørmagneterne. – Ellers vil de ikke virke.

Har dørmagneten panikknop, skal magneten placeres i den modsatte side af panikknappen.

Jeg har sat indgangstid / alarm forsinkelse, men det virker ikke

Det er ikke nok at sætte indgangstiden / alarm forsinkelse. Man skal også vælge, at en bestemt zone skal bruge indgangstid. – Se under 'Indstilling af zoner'.



Sensoren lyser hele tiden

Hvis lampe i sensoren lyser konstant er det tegn på, at batteriet skal skiftes.